

Lighted Mirror with Tunable LED & Anti Fog Touch Sensors

Espejo iluminado con LED sintonizable y sensores táctiles antiniebla

COPY THE MODEL NUMBER FOR YOUR RECORDS HERE #
COPIE EL NÚMERO DE MODELO PARA SUS REGISTROS AQUÍ #

**CAUTION
PRECAUCIÓN**



**WARNING
ADVERTENCIA**

To avoid the risk of electrocution, please turn off the electrical panel before starting the installation. Due to the nature of the installation, the mirror should be installed by a licensed professional electrician.

Para evitar el riesgo de electrocución, apaga el panel eléctrico antes de comenzar la instalación. Debido a la naturaleza de la instalación, el espejo debe ser instalado por un electricista profesional autorizado.

**PARTS LIST / LISTA DE PARTES
INCLUDED / INCLUIDO**

<p>①</p>	<p>②</p>	<p>③</p>	<p>④</p>	<p>⑤</p>
<p>1-1/2" SCREW (x4) TORNILLO DE 1-1/2" (x4)</p>	<p>WALL PLUG (x4) TACOS PARA PARED (x4)</p>	<p>WIRE CONNECTOR (x3) CONECTOR DE CABLE (x3)</p>	<p>MOUNTING BRACKET (x2) SOPORTE DE MONTAJE (x2)</p>	<p>CUSHION (x2) ALMOHADÓN (x2)</p>

**TOOLS REQUIRED / HERRAMIENTAS REQUERIDAS
NOT INCLUDED / NO INCLUIDO**

<p>①</p>	<p>②</p> <p>5/16"</p>	<p>③</p>	<p>④</p>	<p>⑤</p>	<p>⑥</p>
<p>DRILL TALADRO</p>	<p>DRILL BIT BROCA DE TALADRO</p>	<p>LEVEL NIVEL</p>	<p>MEASURING TAPE CINTA DE MEDIR</p>	<p>PENCIL LÁPIZ</p>	<p>MALLET MAZO</p>

SAVE THESE INSTRUCTIONS**GUARDA ESTAS INSTRUCCIONES**

READ ALL INSTRUCTIONS BEFORE USING.

DANGER - To reduce the risk of electric shock: Once installed, do not remove the mirror from the wall without first turning the power off from the electrical panel.

WARNING - To reduce the risk of burns, fire, injury, or death from electric shock:

1. Close supervision is necessary when this furnishing is used by, or near children, invalids, or disabled persons.
2. Use this furnishing only for its intended use as described in these instructions. Do not use attachments not recommended by the manufacturer.
3. Never operate this furnishing if it is not working properly, if it has been dropped or damaged, or dropped into water. Return the furnishing to a service center for examination and repair.
4. Never drop or insert any object into any opening.
5. Do not use outdoors.
6. Do not operate where aerosol (spray) products are being used or where oxygen is being administered.
7. To disconnect, turn all controls to the off position and turn the power off from the electrical panel.
8. **WARNING:** Risk of injury or death from electric shock - Connect this furnishing to a properly grounded outlet only. See Grounding Instructions.

LEE TODAS LAS INSTRUCCIONES ANTES DE USAR.

PELIGRO - Para reducir el riesgo de descargas eléctricas: Una vez instalado, no retires el espejo de la pared sin antes desconectar la alimentación del panel eléctrico.

ADVERTENCIA - Para reducir el riesgo de quemaduras, incendios, lesiones o la muerte por descargas eléctricas:

1. Es necesario vigilar de cerca cuando este artículo se use por, con o cerca de niños o personas inválidas o discapacitadas a su alrededor.
2. Usar este artículo sólo para su propósito original tal como describen estas instrucciones. Usar sólo accesorios recomendados por el fabricante.
3. Nunca usar este artículo si no funciona correctamente, si sufrió una caída o daños, o si se cayó en el agua. Devuelve el artículo a un centro de servicio para su examen y reparación.
4. No dejar caer ni insertar objetos en ninguna de las aberturas de la bomba.
5. No uses en exteriores.
6. No usar en lugares donde se usen productos en aerosol o se administre oxígeno.
7. Para desconectar, gira todos los controles a la posición de apagado y apaga la electricidad desde el panel eléctrico.
8. **ADVERTENCIA:** Riesgo de lesiones o muerte por descarga eléctrica: conecta este artículo sólo a un tomacorrientes debidamente conectado a tierra. Consulta las instrucciones de conexión a tierra.



SAVE THESE INSTRUCTIONS**GUARDA ESTAS INSTRUCCIONES****GROUNDING INSTRUCTIONS**

This product must be connected to a grounded metal, permanent wiring system, or an equipment-grounding conductor must be run with the circuit conductors and connected to the equipment-grounding terminal or lead on the product.

THANK YOU

We can assure you that we have used the best materials and have applied the strictest quality control measures to ensure that each and every unit meets the highest quality standards. This booklet contains general information about the unit as well as step-by-step installation instructions.

BEFORE BEGINNING

- Carefully read the instructions before beginning the installation.
- DANGER! To avoid the risk of electrocution, please turn off the electrical panel before starting the installation.
- It is strongly recommended that this installation be performed by a licensed professional electrician.
- It is recommended that you wear safety glasses at all times during the installation.
- A minimum of two people are needed to perform this installation.
- This product is wall mounted only.

MAINTENANCE

Never use scouring powder pads, abrasive material, strong bleach or sharp instruments on metal components or glass. An occasional wiping down with a mild soap diluted in water is all that is needed to keep the mirror and aluminum parts looking new. Test products on a small inconspicuous surface prior to use.

INSTRUCCIONES DE CONEXIÓN A TIERRA

Este producto debe estar conectado a un sistema de cableado permanente de metal con conexión a tierra, o se debe tender un conductor de conexión a tierra del equipo con los conductores del circuito y conectado al terminal de conexión a tierra del equipo o cable terminal del producto.

GRACIAS

Podemos asegurarte que hemos utilizado los mejores materiales y hemos aplicado las más estrictas medidas de control de calidad para garantizar que todas y cada una de las unidades cumplan con los más altos estándares. Este folleto contiene información general sobre la unidad, así como instrucciones de instalación paso a paso.

ANTES DE COMENZAR

- Lee atentamente las instrucciones antes de comenzar la instalación.
- ¡PELIGRO! Para evitar el riesgo de electrocución, apaga el panel eléctrico antes de iniciar la instalación.
- Se recomienda enfáticamente que esta instalación la realice un electricista profesional autorizado.
- Se recomienda usar gafas de seguridad en todo momento durante la instalación.
- Se necesita un mínimo de dos personas para realizar esta instalación.
- Este producto solo se monta en la pared.

MANTENIMIENTO

Nunca uses estropajos con limpiadores en polvo, material abrasivo, blanqueador fuerte ni instrumentos afilados sobre componentes metálicos o vidrio. Una limpieza ocasional con un jabón suave diluido en agua es todo lo que se necesita para mantener el espejo y las partes de aluminio como nuevas. Prueba los productos en una pequeña superficie discreta antes de usarlos.



PLACEMENT / COLOCACIÓN

Select the desired position of the mirror. Level and mark the location.

Selecciona la posición deseada del espejo. Nivelar y marcar ubicaciones

Vertical

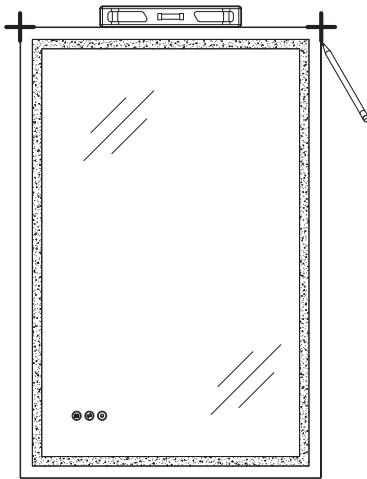

Vertical

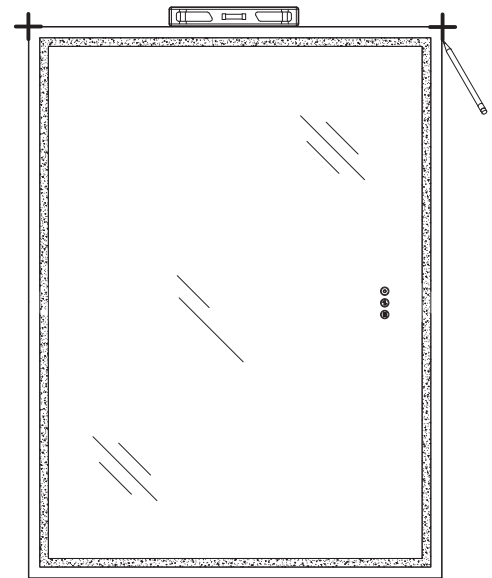

Horizontal

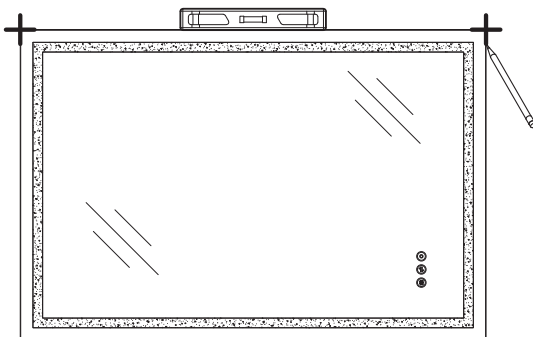

Horizontal

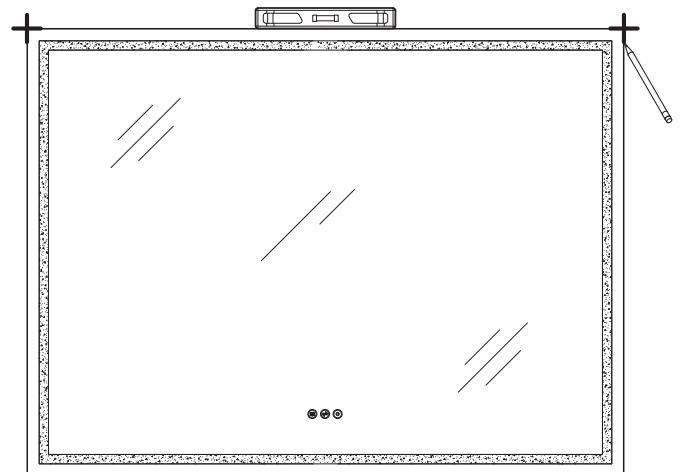

SUPPORT LOCATION / UBICACIÓN DEL APOYO

Mark the drill locations based on vertical or horizontal mounting, making sure that the markings are level. When determining the locations, it is recommended that the screw for at least one bracket be drilled into a stud.

Marca las ubicaciones de las perforaciones según el montaje sea vertical u horizontal, asegurándote de que las marcas estén niveladas. Al determinar las ubicaciones, se recomienda que el tornillo de al menos un soporte se taladre en un montante.

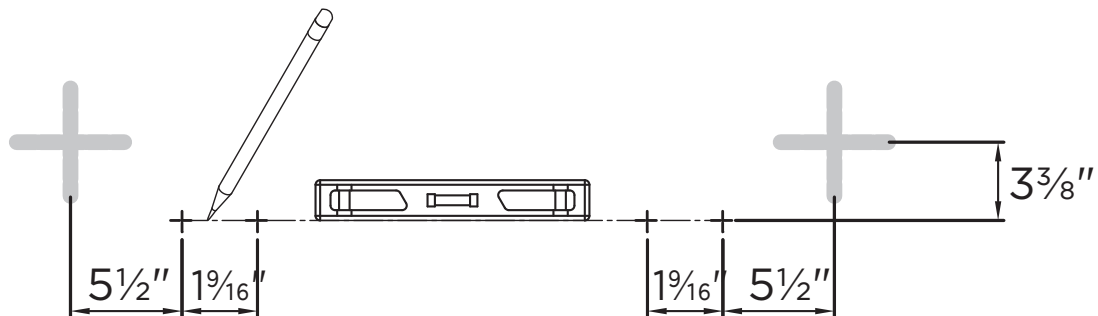

INSTALL MOUNTING BRACKETS / CÓMO INSTALAR LOS SOPORTES DE MONTAJE

When mounting into sheetrock or hollow walls, make holes with a drill and fill with supplied plugs.
Install mounting bracket.

Al montar en sheetrock o paredes huecas, haz orificios con un taladro y llénalos con los tacos suministrados.
Instala el soporte de montaje.

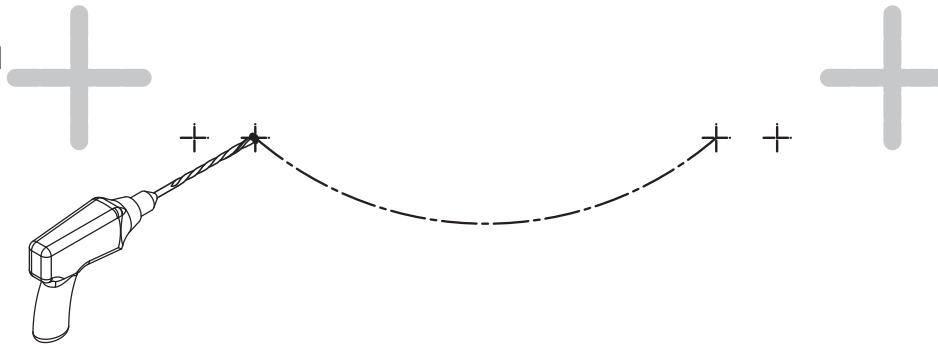
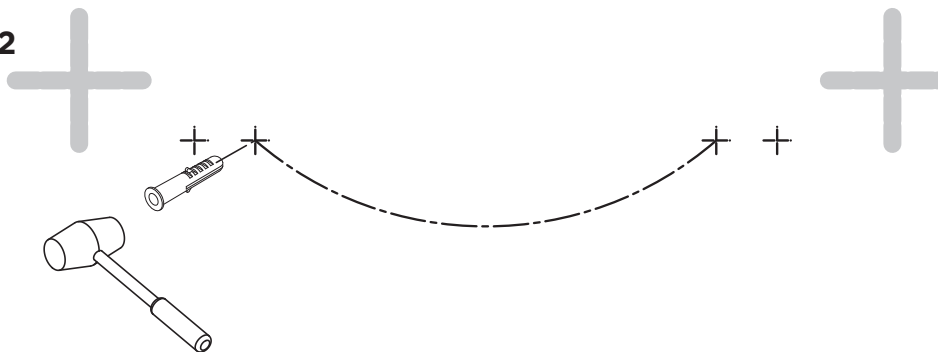
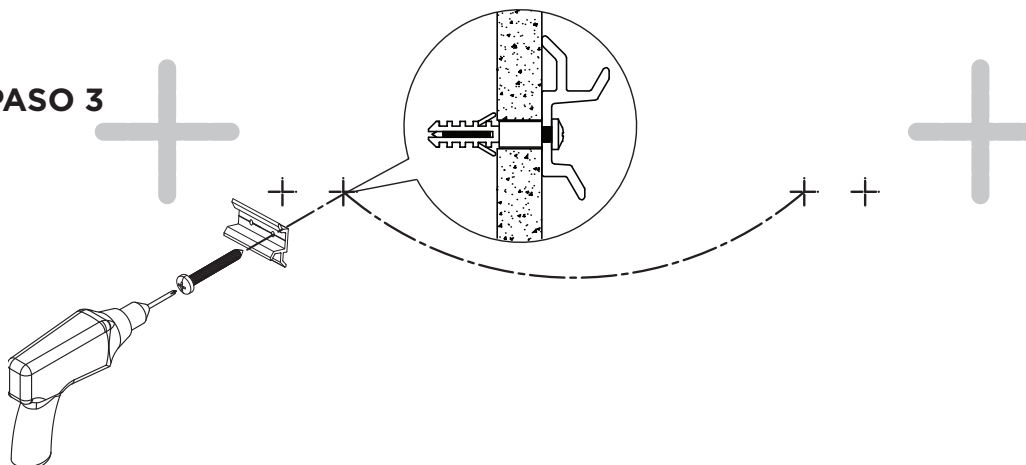
STEP 1 / PASO 1**STEP 2 / PASO 2****STEP 3 / PASO 3**

CAUTION / PRECAUCIÓN

To properly install the mirror while concealing the wires from view, ensure that the house electrical wires come out of the wall from within the shaded area shown below.

Para instalar correctamente el espejo mientras ocultas los cables de la vista, asegúrate de que los cables eléctricos de la casa salgan de la pared desde el área sombreada que se muestra a continuación.

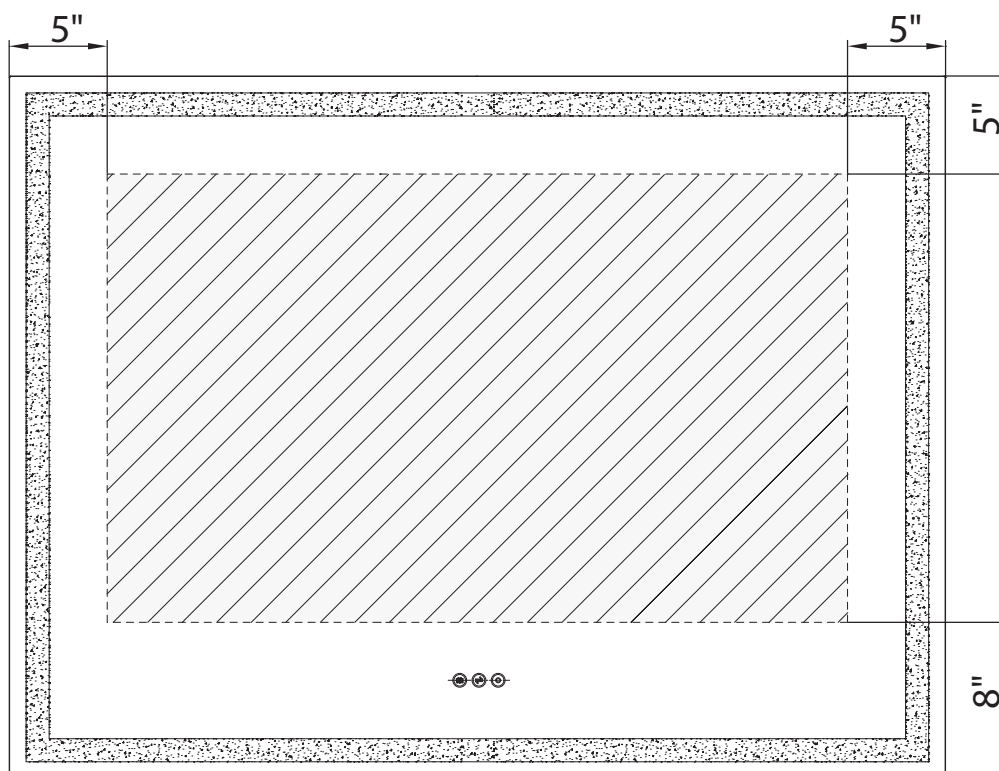
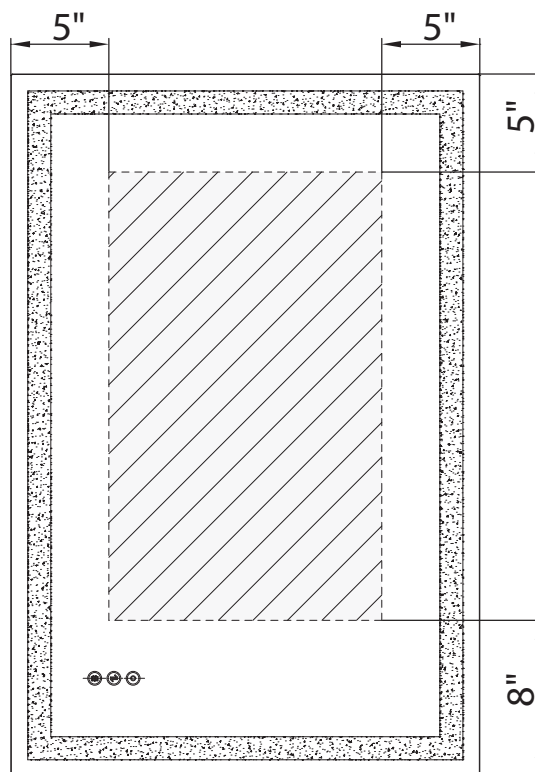

CONNECTING ELECTRICAL WIRING / CÓMO CONECTAR EL CABLEADO ELÉCTRICO

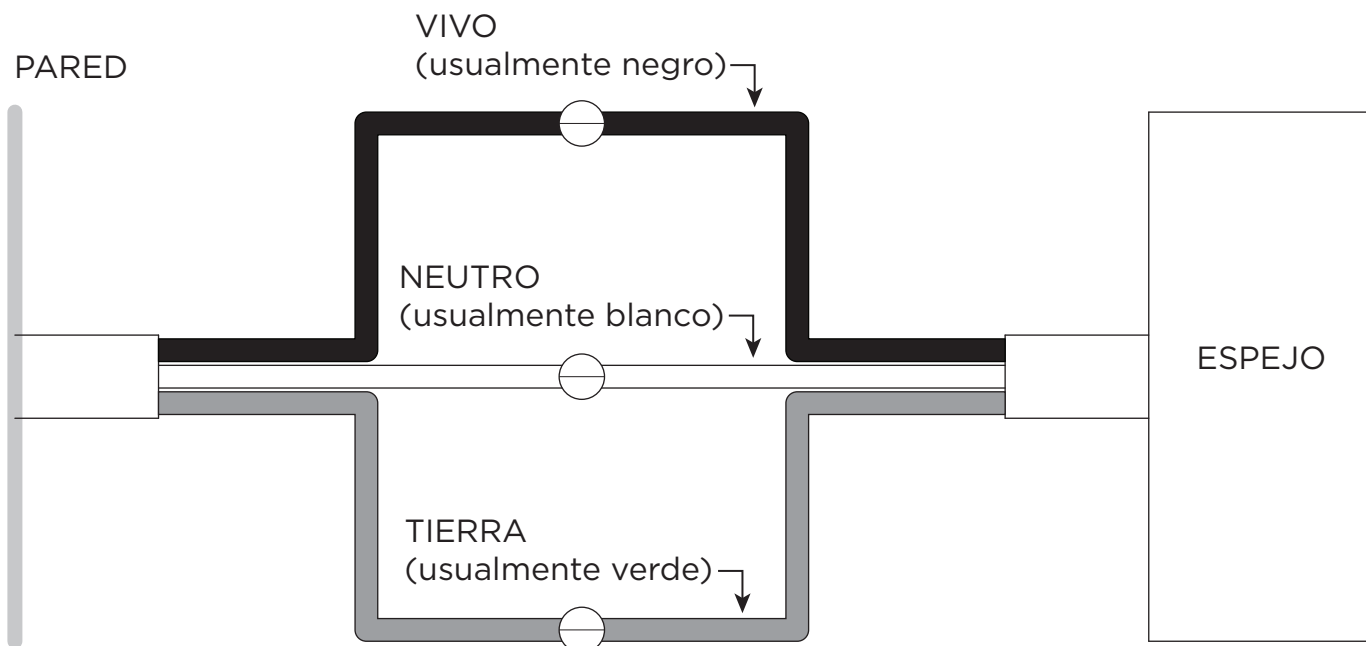
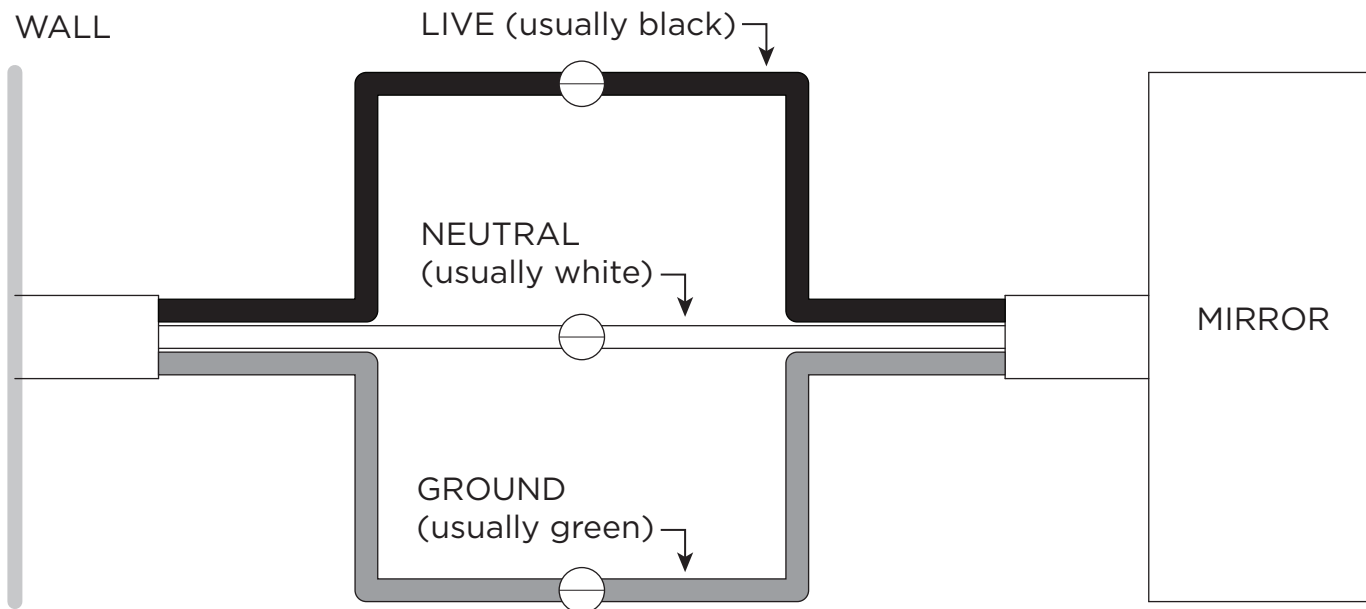
**CAUTION
PRECAUCIÓN****WARNING
ADVERTENCIA**

The colors referenced in the diagram above are based on conventional standards and may differ between households. If there is any confusion as to how these should be connected, please seek the help of a licensed professional electrician.

Los colores a los que se hace referencia en el diagrama anterior se basan en estándares convencionales y pueden diferir entre hogares. Si existe alguna confusión sobre cómo deben conectarse, busca la ayuda de un electricista profesional autorizado.

PLACEMENT / COLOCACIÓN

Remove double sided tape and attach cushion to back of mirror as shown (Step 1).
Place the mirror against the wall (Step 2). Slide down (Step 3).

Retire la cinta de doble cara y coloque el almohadón en la parte posterior del espejo como se muestra. (paso 1).

Coloca el espejo contra la pared (paso 2). Desliza hacia abajo (paso 3).

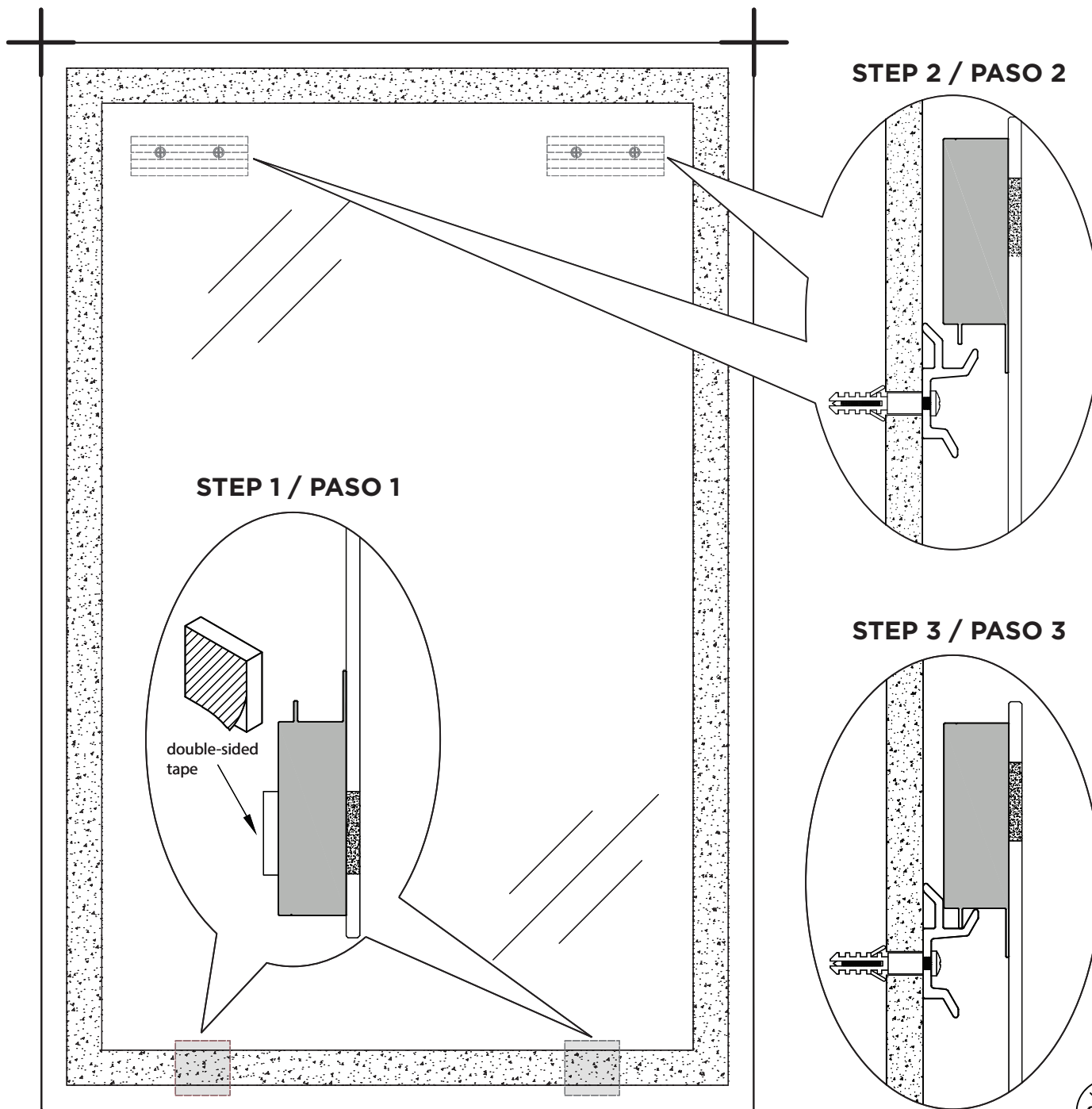

POWER AND DIMMER WITH AUTOMATIC ANTI FOG FEATURE

Short press the touch sensor to turn the light and Anti Fog feature ON.

Short press the touch sensor again to turn the light and Anti Fog feature OFF.

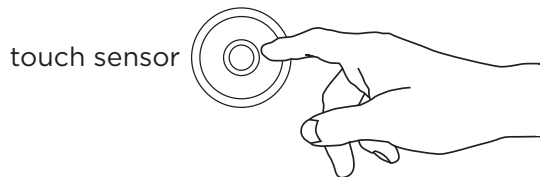

Long press the touch sensor for 2 or more seconds to adjust the brightness between 5% and 100%.

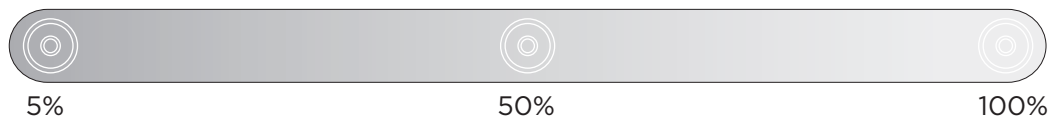

Our mirror has a memory function which remembers the final status of brightness.

FUNCIONAMIENTO ELÉCTRICO Y REGULADOR, CON FUNCIÓN ANTI EMPAÑANTE AUTOMÁTICA

Presiona brevemente el sensor táctil para ENCENDER la luz y la función anti empañante.

Presiona brevemente el sensor táctil otra vez para APAGAR la luz y la función anti empañante.

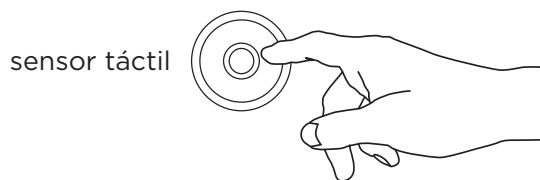

Mantén presionado el sensor táctil durante 2 o más segundos para ajustar el brillo entre 5% y 100%.

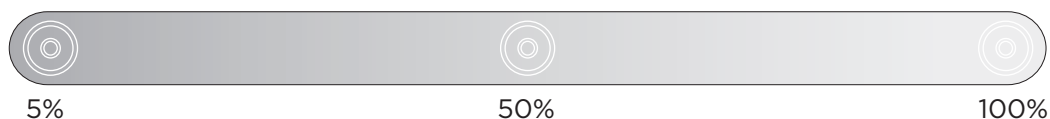

Nuestro espejo tiene una función de memoria que recuerda el estado final de brillo.

ANTI FOG / ANTI EMPAÑANTE

Press the touch sensor to turn the Anti Fog feature ON.
Press the touch sensor again to turn the Anti Fog feature OFF.

Anti Fog feature functions independently of Power & Dimmer sensor and can operate whether Power & Dimmer sensor is on or off.

Presiona el sensor táctil para ENCENDER la función anti empañante.
Presiona el sensor táctil otra vez para APAGAR la función anti empañante.

La función anti empañante opera independientemente del sensor de funcionamiento eléctrico y regulador. Puede funcionar tanto si el sensor de funcionamiento eléctrico y regulador está encendido como apagado.

touch sensor
sensor táctil

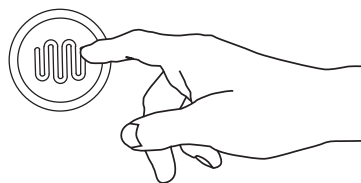
**COLOR TEMPERATURE / TEMPERATURA DE COLOR**

Short press the touch sensor to tune the temperature of the light from daylight (6500K), to natural light (4000K), to warm white (3000K), back to natural light (4000K) and back to daylight again (6500K).

Long press the touch sensor for 2 or more seconds to fine tune the temperature of the light between warm white (3000K), and daylight (6500K).

Presiona brevemente el sensor táctil para ajustar la temperatura de la luz, de luz diurna (6500K) a luz natural (4000K), a luz blanca cálida (3000K), volver a luz natural (4000K) y volver a luz diurna nuevamente (6500K).

Mantén presionado el sensor táctil durante 2 o más segundos para ajustar la temperatura de la luz entre blanca cálida (3000K) y luz diurna (6500K).

touch sensor
sensor táctil

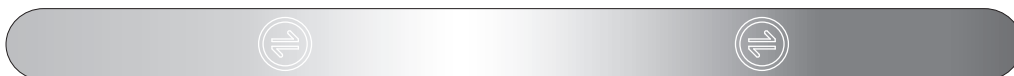
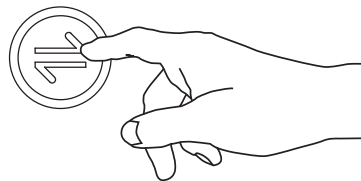

WARM WHITE
LUZ BLANCA CÁLIDA
3000K

DAYLIGHT
LUZ DIURNA
6500K

Nuestro espejo tiene una función de memoria que recuerda el estado final de brillo.

HOW TO KEEP YOUR FURNITURE LOOKING BEAUTIFUL

Quality wood furniture is a significant investment expected to last for generations. To maintain its beauty and help it last, wood furniture needs the right care. Your new Luxart® Andressa® furniture is finished with two to three coats of lacquer for extra depth and long-lasting durability. The sheen, or gloss, of the finish ranges from high to low, depending on the piece or collection. The finish protects the wood and adds to its beauty. No finish is totally indestructible, but with regular care, the finish will last much longer, providing years of enjoyment to you.

To protect and care for your furniture, we suggest the following:

- Avoid placing your Luxart® Andressa® furniture in direct sunlight, as sunlight causes fading.
- Clean up spills immediately. Use a blotting rather than a wiping action. Water left over a long period of time will cause white spots in the finish. Alcohol, perfume, after-shave and medications can cause severe finish damage.

CLEANING AND POLISHING YOUR FURNITURE

We recommend dusting frequently with a clean, soft, dry, lint-free cloth. Clean the surface by rubbing in the direction of the grain. We recommend polishing your furniture approximately every six months, using a clean, soft, lint-free cloth and rubbing the polish in the direction of the grain.

WHAT FURNITURE CARE PRODUCTS DO WE RECOMMEND?

We recommend polishes which contain detergents, emulsifiers and mineral oil. The detergents clean dirt from the furniture, the emulsifiers give it body to clean and last longer and the mineral oil is left behind as a barrier for dirt and moisture that could harm finishes. There's no grit to harm the finish, no wax to build up and no silicone to raise the sheen and act as a barrier for touch-up and refinishing.

SINK CARE AND MAINTENANCE

Clean the surfaces with mild soap and warm water. Then dry with a soft cloth. Clean up spills immediately. Do not use products that contain lemon, vinegar or other acids. Using this type of cleaning process will cause the finish to dull.

CLEANING GLASS MIRRORS

Ammonia or vinegar based cleaners can damage mirrors. We recommend a solution of 50% water and 50% isopropyl alcohol for mirror cleaning.

CÓMO CONSERVAR LA BELLEZA DE SUS MUEBLES

Los muebles finos de madera pueden ser una inversión considerable, que se espera que sirvan por generaciones. Para conservar su belleza y ayudar a que los muebles de madera duren mucho tiempo, es necesario darles el cuidado adecuado. Los muebles Luxart® Andressa® son acabados con dos o tres capas de laca para lograr una mejor profundidad y durabilidad. El brillo, o lustre, del acabado varía desde alto hasta bajo, lo que depende del mueble o de la colección. El acabado protege la madera y realza su belleza. Ningún acabado es completamente indestructible, pero cuidándolo regularmente, puede durar un tiempo mucho mayor, y ofrecerle muchos años de satisfacción.

Para proteger y conservar sus muebles, le ofrecemos las siguientes sugerencias:

- Evite colocar sus muebles Luxart® Andressa® bajo la luz solar directa, ya que ésta provoca su descoloración.
- Limpie inmediatamente los derrames. Séquelos absorbiendo con un paño, en lugar de frotar. El agua que se queda por mucho tiempo deja manchas blanquecinas en el acabado. El alcohol, los perfumes, las lociones para después de afeitarse y los medicamentos pueden causar mucho daño al acabado.

CÓMO LIMPIAR Y LUSTRAR SUS MUEBLES

Recomendamos limpiar el polvo con frecuencia con un paño limpio, seco, suave y sin pelusas. Limpie la superficie frotando en la dirección de la veta de la madera. Recomendamos lustrar sus muebles cada seis meses aproximadamente, con paño limpio, seco, suave y sin pelusas, frotándolos en la dirección de la veta de la madera.

¿QUÉ PRODUCTOS PARA LA CONSERVACIÓN DE MUEBLES RECOMENDAMOS?

Recomendamos productos para lustrar muebles que contengan detergentes, emulsificantes y aceite mineral. Los detergentes limpian la suciedad de los muebles, los emulsificantes le dan cuerpo para que limpie y dure un mayor tiempo, y el aceite mineral deja una capa de protección contra la suciedad y la humedad que pudieran dañar el acabado. No contienen partículas abrasivas que dañen el acabado, cera que se acumule ni silicona que aumente el brillo, y actúan como una barrera para los retoques y la restauración del acabado.

CUIDADO Y MANTENIMIENTO DEL LAVAMOS

Limpie las superficies con jabón suave y agua tibia. Luego séquelas con un paño suave. Limpie inmediatamente los derrames. No use productos que contengan limón, vinagre u otros ácidos. El usar este tipo de limpiadores hará que el acabado pierda su brillo.

LIMPIEZA DE ESPEJOS DE CRISTAL

Los limpiadores a base de amoníaco o vinagre pueden dañar los espejos. Se recomienda una solución de 50% de agua y 50% de alcohol isopropílico para limpiar los espejos.

ATTENTION CONSUMER:

IMPORTANT WARRANTY INFORMATION

PLEASE DO NOT DISCARD

Thank you for your purchase.

In order to be eligible for product warranty, please register your door on our website within two (2) weeks of installation.

Go to:

<https://www.luxartcollection.com/pages/register-warranty>

Or scan the QR Code below and follow the instructions.

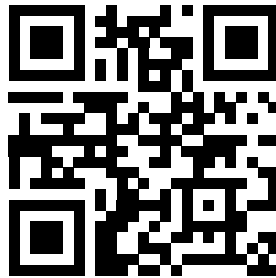

For any questions or comments about your purchase,
please contact our Customer Service at:
customerservice@luxartcollection.com

ATENCIÓN CONSUMIDOR:

INFORMACIÓN IMPORTANTE SOBRE LA GARANTÍA

POR FAVOR, NO DESCARTAR

Gracias por su compra.

Para poder beneficiarse de la garantía del producto, registre su puerta en nuestra pagina del web en un plazo de dos (2) semanas tras la instalación.

Vaya a:

<https://www.luxartcollection.com/pages/register-warranty>

O escanee el código QR que aparece a continuación
y siga las instrucciones.Or scan the QR Code below and follow the instructions.

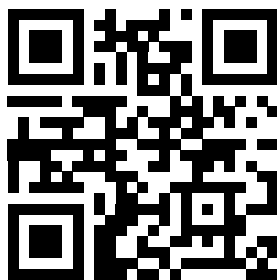

Para cualquier pregunta o comentario sobre su compra
póngase en contacto con nuestro Servicio de Atención al Cliente en:
customerservice@luxartcollection.com

LIMITED WARRANTY

Luxart® Andressa® products are covered with a 1 year limited warranty, which is as follows:

We warrant our products to be free from defects in material or workmanship for a period of 1 year from the date of delivery.

These warranties are made to the original purchaser and are limited to the repair or exchange of any parts which prove defective under normal use during the warranty period.

These warranties do not apply where products have been improperly stored or improperly installed, misused, abused, or modified in any way. They do not cover the costs of removing warranted material or the installation of replacement material.

These warranties are the sole warranties of Luxart®, and in lieu of all other warranties, express or implied, including any implied warranties of merchantability and fitness for a particular use. Labor charges for removal of or installation of warranted material as well as incidental or consequential damages are excluded. We do not assume for us any other liability in connection with the sale of our product.

GARANTÍA LIMITADA

Los productos Luxart® Andressa® están cubiertos por la garantía limitada de 1 año, que es la siguiente:

Garantizamos, por un período de 1 año contado a partir de la fecha de entrega, que nuestros productos no tienen defectos de materiales ni de mano de obra.

Estas garantías se otorgan al comprador original y quedan limitadas a la reparación o al cambio de cualquier pieza que se demuestre que se encuentra defectuosa en condiciones normales de uso, durante el período de la vigencia de la misma.

Estas garantías no amparan los casos de productos incorrectamente guardados o armados, ni el maltrato, abuso o las alteraciones de cualquier tipo. Las garantías no cubren los costos de remoción de piezas amparadas ni la instalación de piezas cambiadas.

Estas son las únicas garantías que otorga Luxart®, y se otorgan en lugar de toda otra garantía, sea expresa o implícita, incluyendo las garantías implícitas sobre la idoneidad del producto para su comercialización o para un uso determinado. Quedan excluidos los gastos de mano de obra de remoción o de instalación de las piezas amparadas, así como los daños y perjuicios accesorios o indirectos. No asumimos ninguna otra responsabilidad en relación con la venta de este producto.