





ELONGATED FLOOR MOUNT BOWLS











INSTALLATION INSTRUCTIONS

HARDWARE CONTENTS

Part	Description	Qty	Picture
A	1½" Top Inlet Connection Spud (pre-installed)	1	
B	Plastic Floor Bolt Caps and Washers	2	

TOOLS AND MATERIALS REQUIRED

Part	Description	Picture
AA	Safety Glasses	
BB	Adjustable Wrench	
CC	Level	
DD	Silicone Sealant	
EE	Pencil	
FF	Tape Measure	
GG	Putty Knife	
HH	Commercial Open Front Toilet Seat	
II	Flushometer	
JJ	Sealing Ring (¾" Rubber or 11/16" Wax)	

WARNINGS AND CAUTIONS

- Handle with care. Vitreous chinaware is glass-like with sharp edges if broken. Do not drop, handle roughly or overtighten bolts.
- Risk of hazardous gases. If new toilet is not installed immediately, temporarily plug floor flange hole with a towel (or cover) to block sewer gases from escaping.
- Observe local plumbing and building codes.

PREPARATION

1. Clean any old wax, putty etc. from base area
2. Assure the distance from finish wall to closet flange center line (rough-in) is 10" minimum. Also make sure the water supply location on the wall will comply with Flushometer rough-in requirement.
3. Check the unit for any damage before installation

INSTALLATION PROCEDURE

1. Install new closet bolts into closet flange. (FIG.1) If needed, you can pre-cut the closet bolts to desired length to put on the bolt caps.
2. Place a new seal ring around the waste flange of toilet bowl (with tapered end of ring facing toilet). (FIG. 2)
3. Remove waste covering and install toilet on the closet flange so the bolts project through mounting holes in base of toilet. (FIG. 3) Using a rocking motion, press the bowl down to position the toilet onto the flange.
4. Install plastic cap washers, followed by metal washers and nuts onto the closet-bolts. (FIG. 4) Tighten the bolts alternately until toilet is firmly seated on the floor.
CAUTION: DO NOT OVERTIGHTEN NUTS, SEVERE DAMAGE MAY OCCUR.
5. Install the closet bolt caps.
6. Apply a bead of sealant around base and remove excess sealant.
7. Connect the Flushometer between water supply and toilet inlet spud according to the manufacturer installation rough-in.
8. Turn on water supply and check for leakage at fitting. Tighten or correct as needed.

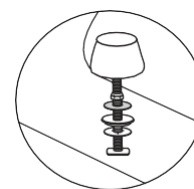
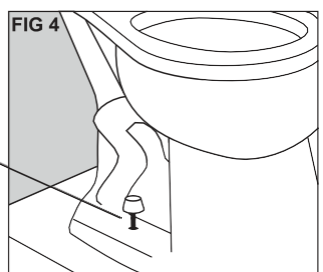
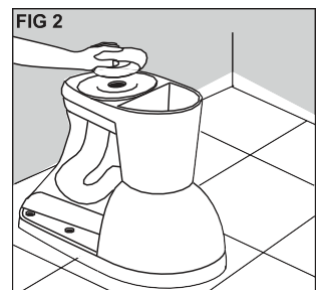
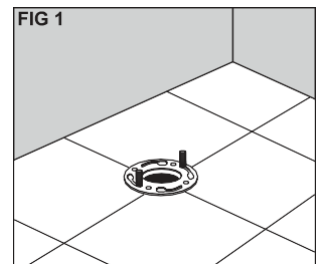



LIMITED WARRANTY

Mainline products will be covered by Foremost Groups, Inc.'s limited warranty. It is as follows: Foremost warrants its products to be free from defects in material or workmanship for 5 years (Vitreous China) and 1 year (Parts and Fittings) from the date of purchase of the product by the original purchaser.

If inspection of this plumbing product, within 5 years (Vitreous China product) or 1 year (parts and fittings) after its initial purchase, confirms that it is defective in materials or workmanship, Foremost will repair or at its option, exchange the product for a similar model. Foremost provides no warranties or guarantees beyond those in this Limited Foremost Warranty.

This limited warranty applies only to the original purchaser and installation of these products. All de-installation and re-installation and transportation costs or charges incidental to warranty services are to be borne by the owner. In no event will Foremost be liable for the cost of repair or replacement of any installation materials, including but not limited to, tiles, marble etc. Foremost will not be responsible for and this warranty does not cover and specifically excludes any liability to the purchaser or any third party for consequential or incidental damages, all of which are hereby expressly disclaimed, or the extension beyond the duration of this warranty of any implied warranties, including those of merchantability or fitness for an intended purpose.

This warranty does not apply to local building code compliance. Since local building codes vary considerably, the purchaser of this product should check with a local building or plumbing contractor to ensure local code compliance before installation. Foremost shall not be responsible or liable for any failure or damage to its toilet tank trim, plumbing fittings, or china products caused by the use of either chloramines or high concentration of chlorine, lime/ iron sediments and/or other minerals not removed from public water during the treatment of public water supplies or caused by toilet tank type cleaners containing chlorine, calcium hypochlorite, and I or other chemicals.

This warranty is void if the product has been moved from its initial place of installation; if it has been subjected to faulty maintenance, abuse, misuse, accident or other damages; if it was not installed in accordance with Foremost's instructions; or if it has been modified in a manner inconsistent with the product as shipped by Foremost.

Note: Some states or provinces do not allow the limitations on an implied warranty, and some states/provinces do not allow exclusions or limitations regarding incidental or consequential damages, so the above limitations may not apply to you. This warranty gives you specific legal rights, and you may have other rights, which vary from state to state or province to province. No person is authorized to change, add to, or create any warranty or obligation other than that set forth herein.

Need Help? Please call our toll-free customer service line at 1-225-295-4212 for additional assistance or service. If you have any questions or concerns regarding our warranty plan, please email:

customerservice@1858brands.com

Monday-Friday 7:30 AM to 5:00 PM EST

This warranty gives the original purchaser of this product specific legal right, which may vary from state to state or from province to province. In some states or provinces, the exclusion or limitation of incidental or consequential damages is not allowed, so those exclusions may not apply to you.

*Effective July 1, 2023, due to an update in California law, the start date for product warranties will now be aligned with the date of delivery of the product. This change is for all Mainline products purchased on or after July 1, 2023 by California consumers. (California Legislative Information AB-2912)



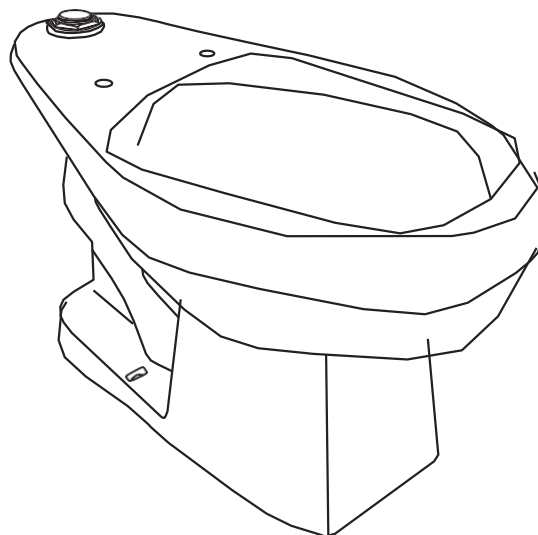

TAZONES ALARGADOS PARA MONTAJE EN EL PISO













INSTRUCCIONES DE INSTALACIÓN

PIEZAS DE FERRETERÍA

Pieza	Descripción	Ctd	Dibujo
A	Conector de entrada superior de 1½" (preinstalado)	1	
B	Tapas y arandelas de pernos de piso de plástico	2	

HERRAMIENTAS Y MATERIALES NECESARIOS

Pieza	Descripción	Dibujo
AA	Gafas protectoras	
BB	Llave regulable	
CC	Nivel	
DD	Sellador de silicona	
EE	Lápiz	
FF	Cinta métrica	
GG	Espátula para masilla	
HH	Asiento de inodoro comercial de frente abierto	
II	Válvula de limpieza automática	
JJ	Anillo de sellado (de 3/4" de caucho o de 11/16" de cera)	

! ADVERTENCIAS Y PRECAUCIONES

- Manipule con cuidado. Los objetos de porcelana vítrea son similares al vidrio, con bordes cortantes si se rompen. No los deje caer, no los manipule con rudeza ni le apriete demasiado los pernos.
- Peligro de emisión de gases nocivos. Si no va a instalar el nuevo inodoro de inmediato, tape provisionalmente el orificio de la brida en el piso con una toalla (o cúbralo) para bloquear la entrada de gases del sistema de alcantarillado.
- Cumpla con los códigos locales de fontanería y construcción.

PREPARACIÓN

1. Limpie cualquier resto de cera, masilla, etc. del área de la base
2. Asegúrese de que la distancia de la pared terminada a la línea central de la brida del retrete (instalación preliminar) sea de 10" como mínimo. Asegúrese también de que la ubicación del suministro de agua en la pared cumpla con el requisito de la instalación preliminar de la válvula de limpieza automática.
3. Antes de la instalación, verifique que la unidad no presente daños

PROCEDIMIENTO DE INSTALACIÓN

1. Instale nuevos pernos de retrete en la brida del retrete. (FIG. 1) De ser necesario, puede cortar previamente los pernos de la longitud deseada para colocar las tapas de los pernos.
2. Coloque un nuevo anillo de sellado alrededor de la brida de desagüe del tazón del inodoro (con el extremo cónico del anillo hacia el inodoro). (FIG. 2)
3. Retire la cubierta del desagüe e instale el inodoro sobre la brida del retrete, de modo que los pernos sobresalgan a través de los orificios de montaje en la base del inodoro. (FIG. 3) Con un movimiento oscilante, presione el tazón hacia abajo para colocar el inodoro sobre la brida.
4. Instale arandelas de plástico, luego arandelas de metal y tuercas en los pernos del retrete. (FIG. 4) Apriete los pernos en forma alternada hasta que el inodoro quede firme en el piso.

PRECAUCIÓN: NO APRIETE DEMASIADO LAS TUERCAS, YA QUE ESTO PUEDE CAUSAR DAÑOS GRAVES.

5. Coloque las tapas de los pernos del retrete.
6. Aplique un cordón de sellador alrededor de la base y quite el exceso de sellador.
7. Conecte la válvula de limpieza automática entre el suministro de agua y el conector de entrada del inodoro, de acuerdo con el diagrama de instalación preliminar del fabricante.
8. Abra el suministro de agua y verifique que el aparato no presente fugas. Apriete o corrija según lo necesario.

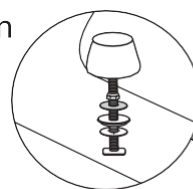
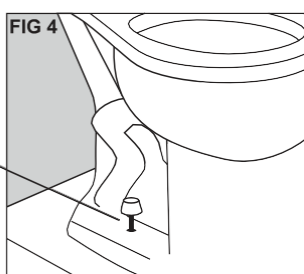
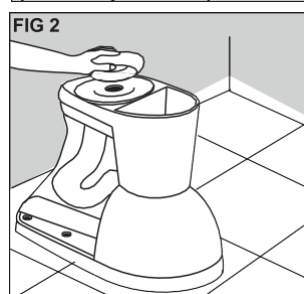
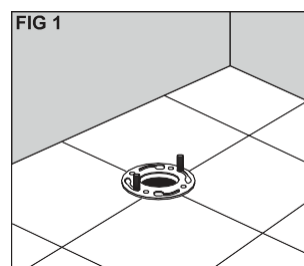



GARANTÍA LIMITADA

Los productos de la línea principal estarán cubiertos por la garantía limitada de Foremost Groups, Inc. Esta consiste en lo siguiente:

Foremost garantiza al comprador original, a partir de la fecha de la compra, sus productos de cerámica vítrea por un período de 5 años y sus piezas y accesorios por un período de 1 año contra defectos de material o de fabricación.

Si la inspección de este producto de fontanería, en el plazo de 5 años para los productos de cerámica, o de 1 año para las piezas y accesorios, contado desde la compra inicial, revela que tiene defectos de material o de fabricación, Foremost reparará o, a su opción, cambiará el producto por otro de modelo similar. Foremost no ofrece otras garantías que no sean las señaladas en esta garantía limitada.

Esta garantía limitada es válida únicamente para el comprador y la instalación originales de estos productos. Todos los gastos y cargos de desinstalación, reinstalación y de transporte relacionados con el servicio de garantía son por cuenta del cliente. Foremost no se hace responsable en ningún caso por el costo de reparación o de reposición de ningún material de instalación, que puede incluir, a título ilustrativo mas no taxativo, los azulejos, losas de mármol, etc. Foremost no asume responsabilidad ni esta garantía la ampara, sino que la excluye específicamente, por los daños y perjuicios o daños secundarios que correspondan al comprador o a terceros, los que quedan expresamente excluidos; asimismo quedan excluidas las ampliaciones al plazo de vigencia de la presente garantía y las garantías implícitas sobre la idoneidad de los productos para propósitos previstos.

Esta garantía no ampara las obligaciones señaladas por los códigos locales de construcción civil. Debido a que los códigos de construcción civil varían considerablemente de un lugar a otro, el comprador de este producto debe consultar con algún contratista local de construcción civil o de instalaciones sanitarias para constatar que se cumplan con las estipulaciones de los reglamentos locales antes de la instalación. Foremost no es responsable por fallas o daños a las piezas del tanque del inodoro, accesorios de fontanería, o artículos de cerámica producidos por las cloraminas o alta concentración de cloro, residuos de cal/hierro u otros minerales no eliminados durante el tratamiento del agua del servicio público o generados por productos de limpieza para tanques de inodoros que contengan cloro, hipoclorito de calcio u otras sustancias químicas.

Esta garantía queda anulada si el producto ha sido retirado del lugar donde se instaló originalmente, si ha sido sometido a mantenimiento inadecuado, abuso, uso indebido, accidentes u otros daños, si no se ha instalado según lo indican las instrucciones de Foremost, o si se modificó de una forma incongruente con el producto enviado por Foremost.

Nota: Algunos estados o provincias no permiten las limitaciones sobre garantías implícitas y algunos estados o provincias no permiten las exclusiones o limitaciones sobre los daños indirectos o secundarios, por lo que es posible que estas limitaciones no se apliquen a su caso. Esta garantía le otorga derechos específicos, y es posible que usted tenga otros derechos que varíen según el estado o la provincia en cuestión. Nadie está facultado para cambiar, añadir o conceder garantías o aceptar obligaciones que no sean las señaladas en el presente documento.

**¿Necesita ayuda? Por favor, llame a nuestra línea gratuita de servicio al cliente al 1-225-295-4212 para asistencia o servicio adicional. Si tiene alguna pregunta o duda sobre nuestro plan de garantía, por favor envíe un correo electrónico:
De lunes a viernes, de 7:30 a 17:00 (hora del este)
customerservice@1858brands.com**

Esta garantía le otorga al comprador original de este producto un derecho legal específico, que puede variar de un estado a otro o de una provincia a otra. En algunos estados o provincias, la exclusión o limitación de daños indirectos o secundarios no está permitida, por lo que esas exclusiones pueden no aplicarse en su caso.

*A partir del 1 de julio de 2023, debido a una actualización de la ley de California, la fecha de inicio de las garantías de los productos ahora se alineará con la fecha de entrega del producto. Este cambio es para todos los productos Mainline comprados a partir del 1 de julio de 2023 por los consumidores de California. (Información legislativa de California AB-2912)